

# CKA・CKB・CKD シリーズ 薄型チャック

CKA-15AS/20AS/25AS/30AS/40AS/50MS/60MS/70MS  
CKB・CKD - 20AS/25AS/30AS/40AS/50MS/60MS/70MS

軽量コンパクト、ハンドリング用チャックの本格派。

## 特長

### ■兼用調整が不要。

爪の動作ストロークが長く、調整が不要です。

### ■用途に合わせて3タイプ。

3方爪CKAタイプ、2方爪CKBタイプ、4方爪CKDタイプがあります。

### ■コンパクトで強力。

ボディはあつかいやすい軽量コンパクト設計で、しかも強力な把持力を発揮します。

### ■食品製造工程向け仕様(オプション)。

食品機械用グリース(NSF H1)を使用(CKAのみ)。



CKA-50MS

## 型式表示方法

標準 ----- CKA-15AS

オプション ----- **CKA** - **20AS** - **FE** - **ET3LS2** - **Z**

型式		大きさ		オプション		センサ・個数		特殊仕様	
記号	名称	記号	名称	記号	名称	記号	名称	記号	名称
CKA	3方爪	15AS ※1		無記号	複動式	W ※5	ハネ出し		
CKB	2方爪	20AS		NO	ノーマルオープン	FD1 ※1	食品機械用グリース		
CKD	4方爪	25AS		NC	ノーマルクローズ				
		30AS		FE	鉄ボディ				
		40AS		H ※5	低油圧				
		50MS		SU	鉄部ステンレス				
		60MS		SUA	オールステンレス				
		70MS		T	耐熱				

※1 CKAのみ  
※2 50MS~70MSのみ専用金具を用いて取付可能です。(KET3, KET2となります)  
※3 センサのL型が付かない為、CKB-40AS・CKD-40AS及び、50MS~70MSは除く。  
※4 15ASは除く。

オプションの仕様の詳細は ▶ 42P  
センサの仕様の詳細は ▶ 364P

## 仕様

型式	CKA-15AS 外形図は ▶ 349P				CKA-20AS 外形図は ▶ 350P		CKA-25AS 外形図は ▶ 351P		CKA-30AS 外形図は ▶ 352P	
	CKB-20AS 外形図は ▶ 350P		CKD-20AS 外形図は ▶ 350P		CKB-25AS 外形図は ▶ 351P		CKD-25AS 外形図は ▶ 351P		CKD-30AS 外形図は ▶ 352P	
駆動源	エア 0.3~0.7MPa									
潤滑	無給油またはタービン油1種(ISOVG32)									
周囲温度 (°C)	5~60									
動作ストローク (mm)	6	5	7	9						
シリンダ径 (mm)	φ16	φ25	φ32	φ40						
ロッド径 (mm)	φ9	φ10	φ14	φ18						
内部容積[往復] (cm³/回)	1.0	2.2	5.1	10.1						
繰り返し精度 (mm)	±0.03									
本体質量 (kg)	0.11	0.25	0.42	0.61						

型式	CKA-40AS 外形図は ▶ 353P		CKA-50MS 外形図は ▶ 354P		CKA-60MS 外形図は ▶ 355P		CKA-70MS 外形図は ▶ 356P	
	CKB-40AS 外形図は ▶ 353P		CKB-50MS 外形図は ▶ 354P		CKB-60MS 外形図は ▶ 355P		CKB-70MS 外形図は ▶ 356P	
駆動源	エア 0.3~0.7MPa							
潤滑	無給油またはタービン油1種(ISOVG32)							
周囲温度 (°C)	5~60							
動作ストローク (mm)	20	25	30	38				
シリンダ径 (mm)	φ50	φ63	φ80	φ100				
ロッド径 (mm)	φ20	φ20	φ24	φ28				
内部容積[往復] (cm³/回)	36.1	76.9	148.8	294.0				
繰り返し精度 (mm)	±0.03							
本体質量 (kg)	1.41	2.6	4.5	6.4				

## 内部構造図、パーツ・パッキンリスト

CKA-15AS 標準タイプ

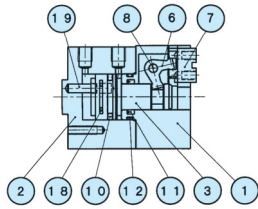

CKA-15AS NO タイプ

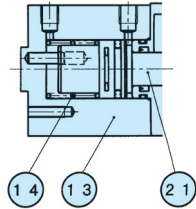

CKA-15AS NC タイプ

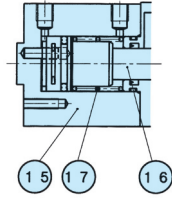

CKA-20AS 標準タイプ

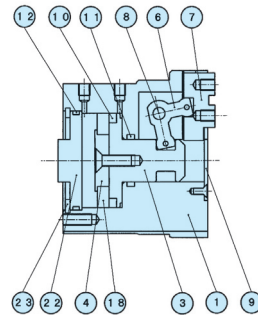

CKA-20AS NO タイプ

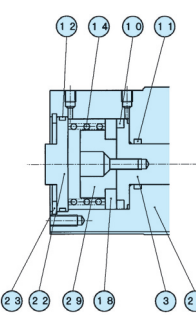

CKA-20AS NC タイプ

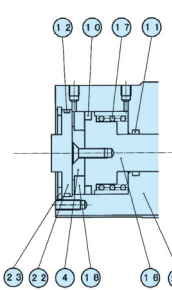

CKA-25AS ~ 40AS 標準タイプ

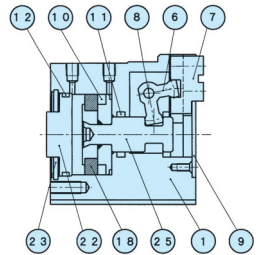

CKA-25AS ~ 40AS NO タイプ

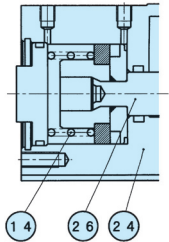

CKA-25AS ~ 40AS NC タイプ

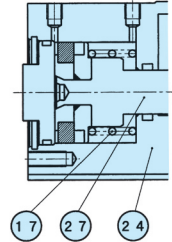

CKA-50MS ~ 70MS 標準タイプ

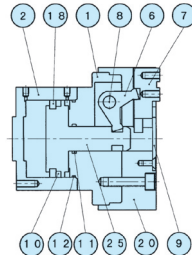

CKA-50MS ~ 70MS NO タイプ

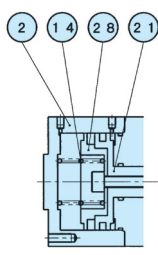

CKA-50MS ~ 70MS NC タイプ

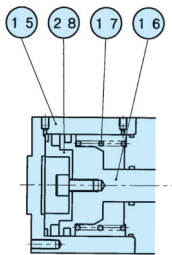

### ■パーツリスト

No.	名称	材質	No.	名称	材質	No.	名称	材質
1	ボディ	アルミ	12	シリンダシール		22	シリンダカバー	アルミ
2	シリンダ	アルミ	13	NOシリンダ	アルミ	23	止め輪	ステンレス
3	ピストンA	ステンレス	14	NOスプリング	ピアノ線	24	NO・NCボディ	アルミ
4	ピストンB	アルミ	15	NCシリンダ	アルミ	25	ピストン	アルミ・ステンレス
6	アーム	炭素鋼	16	NCピストンA	ステンレス	26	NOピストン	アルミ・ステンレス
7	マスタージョウ	炭素鋼	17	NCスプリング	ピアノ線	27	NCピストン	アルミ・ステンレス
8	支点軸	高素鋼	18	磁石		28	NO・NCピストンB	アルミ
9	センターカバー	ステンレス	19	廻り止めピン	ステンレス	29	NOピストンB	アルミ
10	ピストンシール		20	チャックカバー	アルミ			
11	ロッドシール		21	NOピストンA	ステンレス			

### ■パッキンリスト

No.	CKA-15AS	CKA-20AS CKB-20AS CKD-20AS	CKA-25AS CKB-25AS CKD-25AS	CKA-30AS CKB-30AS CKD-30AS	CKA-40AS CKB-40AS CKD-40AS	CKA-50MS CKB-50MS CKD-50MS	CKA-60MS CKB-60MS CKD-60MS	CKA-70MS CKB-70MS CKD-70MS
10	PSD-16	PSD-25	PSD-32	PSD-40	PSD-50	PSD-63	PSD-80	PSD-100
11	MYA-9	MYA-10	MYA-14	MYA-18	MYA-20	MYA-20	MYA-24	PNY-28
12	S-14	φ22.33×φ1.02*	S-29	S-36	S-46	S-60	S-80	S-100

\*CKB, CKDはS-22.4を使用

## 性能データ

### ■把持力

供給圧力別 (MPa) 時においてチャックの爪の長さℓにおける開方向、閉方向に作用する把持力を表します。

開方向 (←) ---  
閉方向 (→) ———

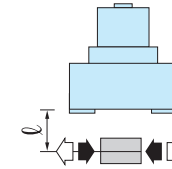

■CKA-15AS

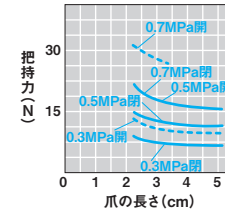

■CKA・CKB・CKD-20AS

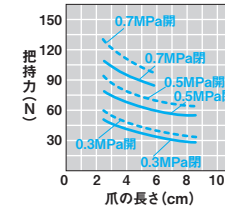

■CKA・CKB・CKD-25AS

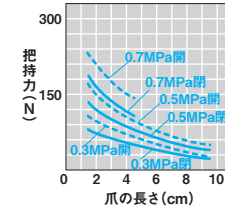

■CKA・CKB・CKD-30AS

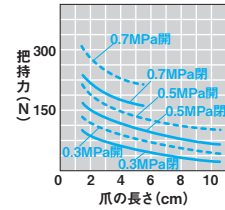

\*CKA-15AS-NC (NO) は子爪の長さ35mm以下でご使用ください。

■CKA・CKB・CKD-40AS

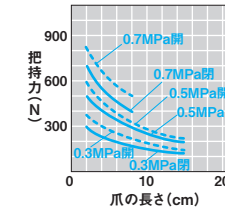

■CKA・CKB・CKD-50MS

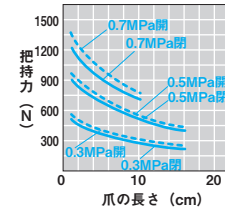

■CKA・CKB・CKD-60MS

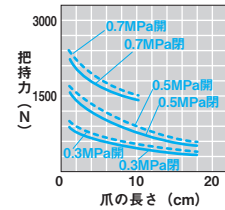

■CKA・CKB・CKD-70MS

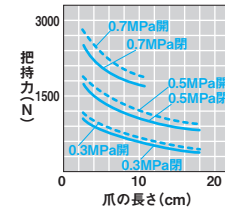

チャック

CKS

CKSF

CKJ

CKJB

CKL-H

CKL-G-F

CKT-U

CKG

CKF

CK

CKB-D

CKA-B-D

CKE

CKE

CKE

CKE

CKE

CKE

CKE

CKE

CKE

CKE

CKE

CKE

CKE

CKE

CKE

CKE

CKE

CKE

CKE

CKE

CKE

CKE

CKE

CKE

CKE

CKE

CKE

CKE

CKE

CKE

CKE

CKE

CKE

CKE

CKE

CKE

CKE

CKE

## 外形図

### ■ CKA-15AS (最適把持力 10N ~ 25N)

#### CKA-15AS 標準・NO・NC

※( )内はNO(ノーマルオープン)とNC(ノーマルクローズ)仕様寸法です。

#### CKA-15AS-E □ S □

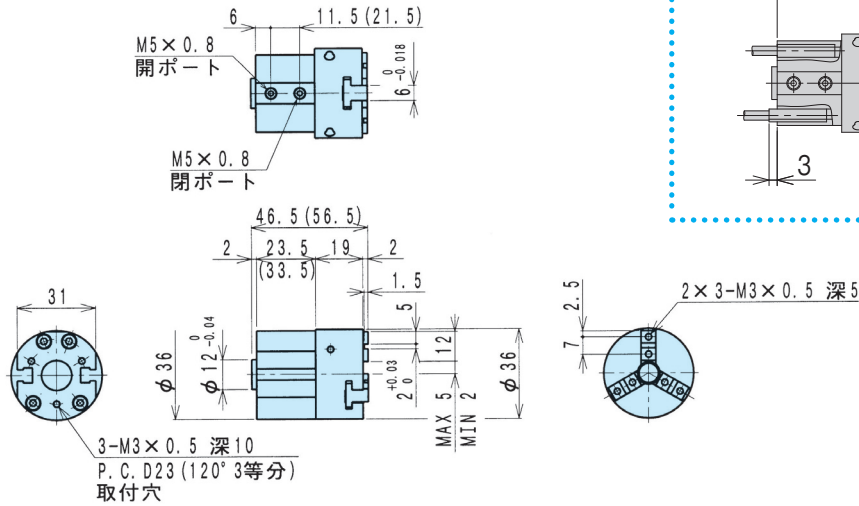

### ■ CKA-20AS (最適把持力 60N ~ 120N)

#### CKA-20AS 標準・NO・NC

※( )内はNO(ノーマルオープン)とNC(ノーマルクローズ)仕様寸法です。

#### CKA-20AS-E □ S □

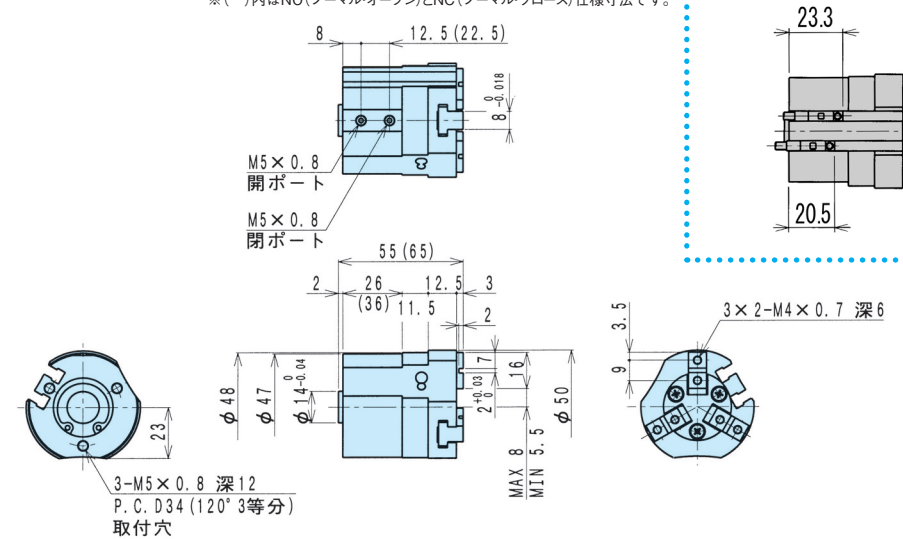

#### CKA-20AS-W (スプリングカ 3N ~ 4N)

※未記入寸法はCKA-20ASと同じです。取付穴位置をご確認ください。

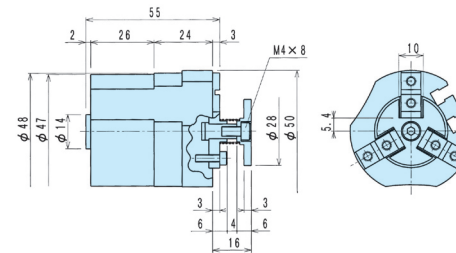

#### CKB-20AS 標準・NO・NC

※未記入寸法はCKA-20ASと同じです。取付穴位置をご確認ください。

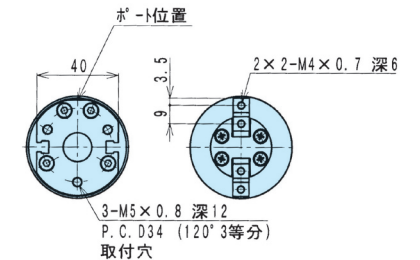

#### CKD-20AS 標準・NO・NC

※未記入寸法はCKA-20ASと同じです。取付穴位置をご確認ください。

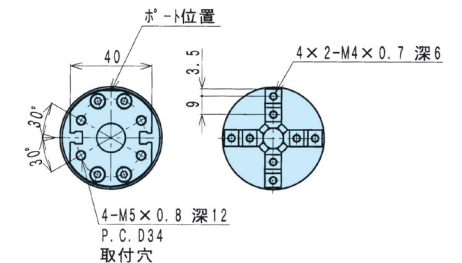

チャック

CKS

CKSF

CKJ

CKJB

CKL-H

CKLGF

CKT-U

CKG

CKF

CK

CKB-D

CKA-B-D

CKE

CKE

CKE

CKE

CKE

CKE

CKE

CKE

CKE

CKE

CKE

CKE

CKE

CKE

CKE

CKE

CKE

CKE

CKE

CKE

CKE

CKE

CKE

CKE

CKE

CKE

CKE

CKE

CKE

CKE

CKE

CKE

CKE

CKE

CKE

CKE

CKE

CKE

CKE

CKE

CKE

CKE

CKE

CKE

CKE

CKE

CKE

CKE

CKE

## 外形図

### ■ CKA-25AS (最適把持力 100N ~ 200N)

#### CKA-25AS 標準・NO・NC

※( )内はNO(ノーマルオープン)とNC(ノーマルクローズ)仕様寸法です。

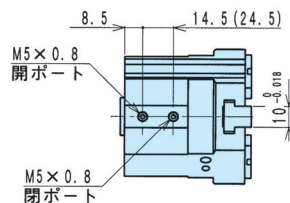

#### CKA-25AS-E □ S □

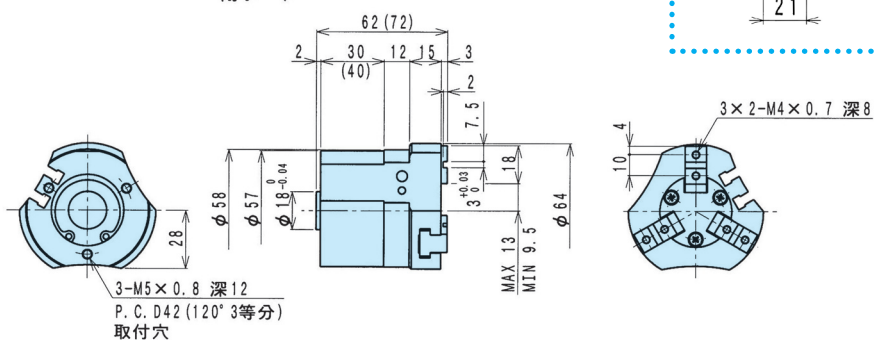
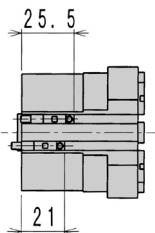

### ■ CKA-30AS (最適把持力 150N ~ 300N)

#### CKA-30AS 標準・NO・NC

※( )内はNO(ノーマルオープン)とNC(ノーマルクローズ)仕様寸法です。

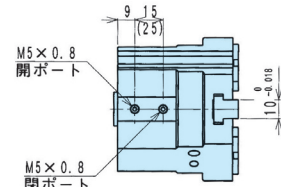

#### CKA-30AS-E □ S □

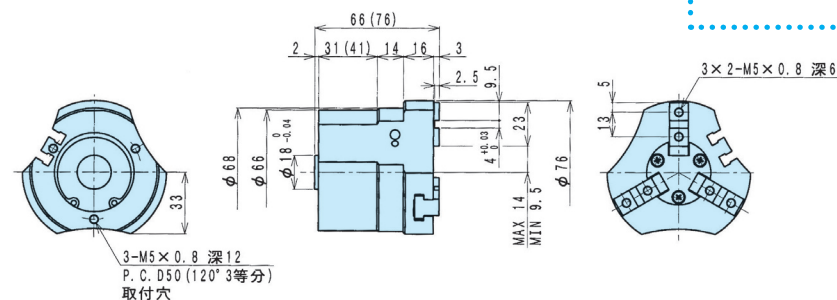
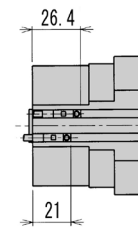

#### CKA-25AS-W (スプリングカ 7N ~ 9N)

※未記入寸法はCKA-25ASと同じです。取付穴位置をご確認ください。

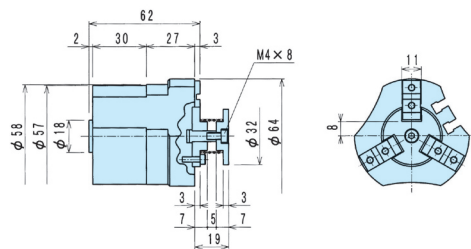

#### CKB-25AS 標準・NO・NC

※未記入寸法はCKA-25ASと同じです。取付穴位置をご確認ください。

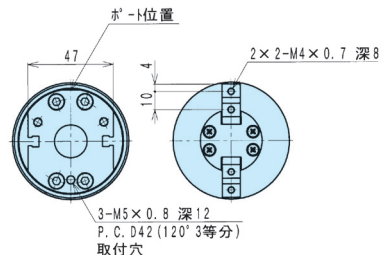

#### CKA-30AS-W (スプリングカ 12N ~ 15N)

※未記入寸法はCKA-30ASと同じです。取付穴位置をご確認ください。

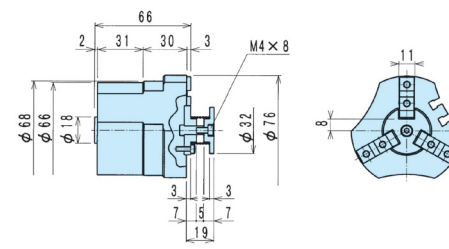

#### CKB-30AS 標準・NO・NC

※未記入寸法はCKA-30ASと同じです。取付穴位置をご確認ください。

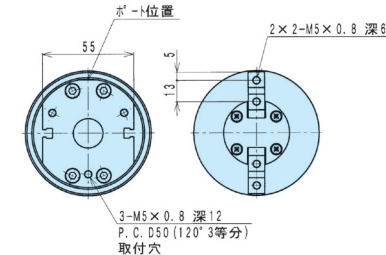

#### CKD-25AS 標準・NO・NC

※未記入寸法はCKA-25ASと同じです。取付穴位置をご確認ください。

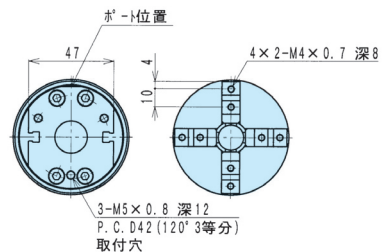

#### CKD-30AS 標準・NO・NC

※未記入寸法はCKA-30ASと同じです。取付穴位置をご確認ください。

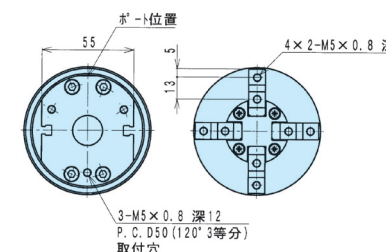

チャック

CKS

CKSF

CKJ

CKJB

CKL-H

CKLGF

CKT-U

CKG

CKF

CK

CKB-D

CKA-B-D

CKE

チャック

CKS

CKSF

CKJ

CKJB

CKL-H

CKLGF

CKT-U

CKG

CKF

CK

CKB-D

CKA-B-D

CKE

チャック

CKS

CKSF

CKJ

CKJB

CKL-H

CKLGF

CKT-U

CKG

CKF

CK

CKB-D

CKA-B-D

CKE

チャック

CKS

CKSF

CKJ

CKJB

CKL-H

CKLGF

CKT-U

CKG

CKF

CK

CKB-D

CKA-B-D

CKE

チャック

## 外形図

### ■ CKA-40AS (最適把持力 200N ~ 500N)

#### CKA-40AS 標準・NO・NC

※ ( ) 内はNO(ノーマルオープン)とNC(ノーマルクローズ)仕様寸法です。

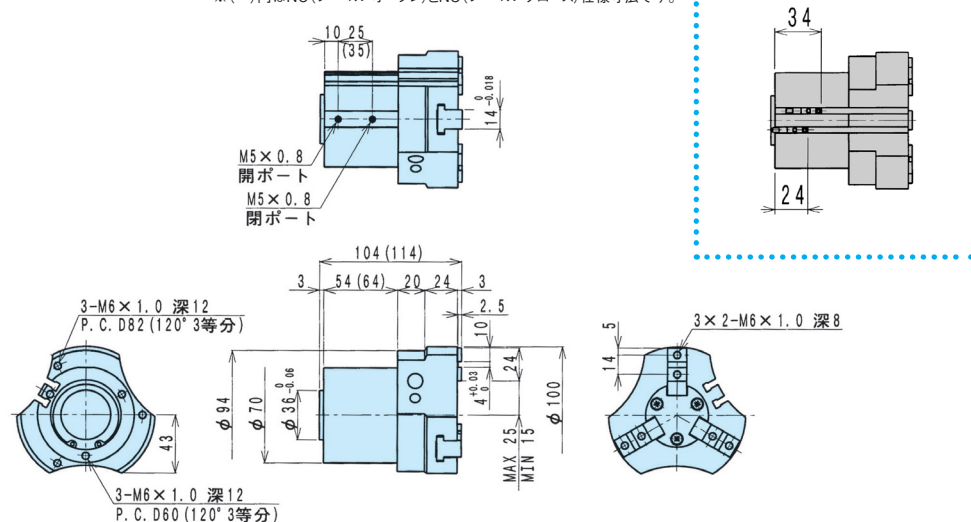

#### CKA-40AS-E □ S □

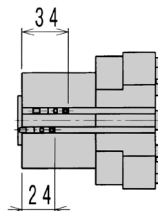

#### CKA-40AS-W (スプリングカ 13N ~ 19N)

※未記入寸法はCKA-40ASと同じです。取付穴位置をご確認ください。

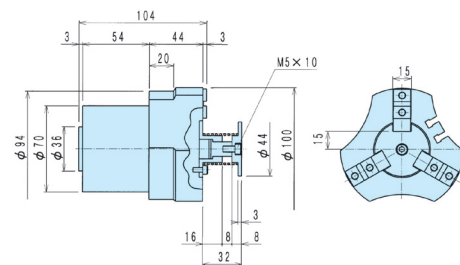

#### CKB-40AS 標準・NO・NC

※未記入寸法はCKA-40ASと同じです。取付穴位置をご確認ください。

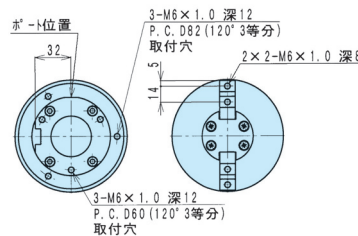

#### CKD-40AS 標準・NO・NC

※未記入寸法はCKA-40ASと同じです。取付穴位置をご確認ください。

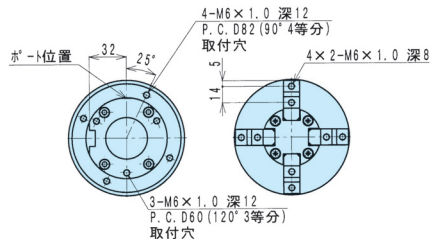

### ■ CKA-50MS (最適把持力 300N ~ 700N)

#### CKA-50MS 標準・NO・NC

※ ( ) 内はNC(ノーマル・クローズ)仕様寸法です。

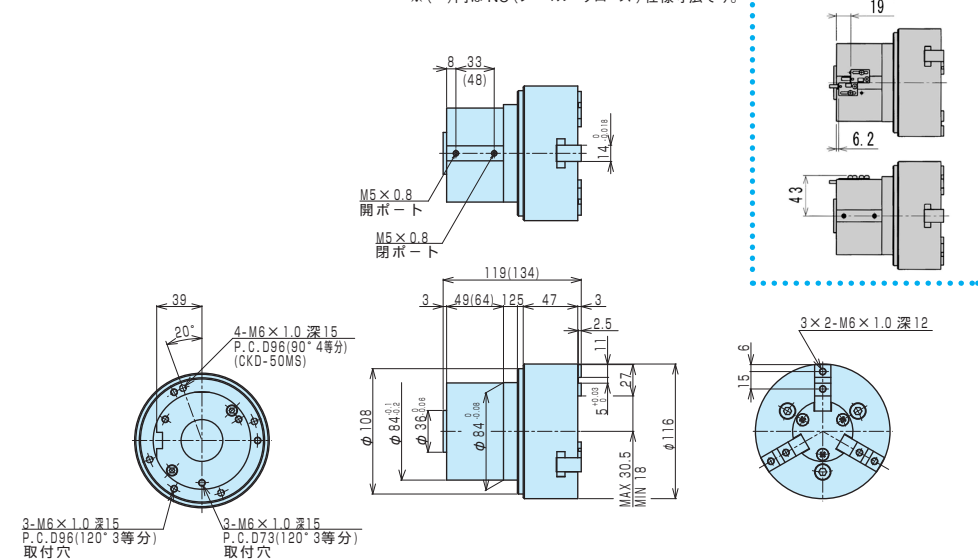

#### CKA-50MS-KE □ S □

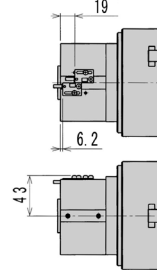

#### CKB-50MS 標準・NO・NC

※未記入寸法はCKA-50MSと同じです。取付穴位置をご確認ください。

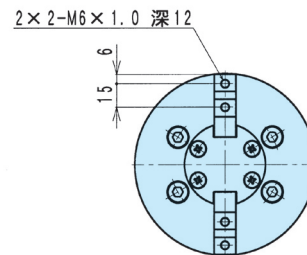

#### CKD-50MS 標準・NO・NC

※未記入寸法はCKA-50MSと同じです。取付穴位置をご確認ください。

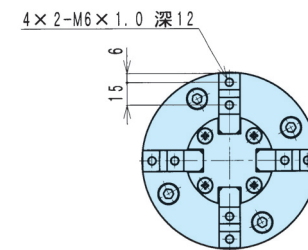

チャック

CKS

CKSF

CKJ

CKJB

CKL-H

CKLGF

CKT-U

CKG

CKF

CK

CKB-D

CKA-B-D

CKE

CKS

CKSF

CKJ

CKJB

CKL-H

CKLGF

CKT-U

CKG

CKF

CK

CKB-D

CKA-B-D

CKE

## 外形図

### ■ CKA-60MS (最適把持力 700N ~ 1400N)

#### CKA-60MS 標準・NO・NC

※( )内はNC(ノーマル・クローズ)仕様寸法です。

#### CKA-60MS-KE□S□

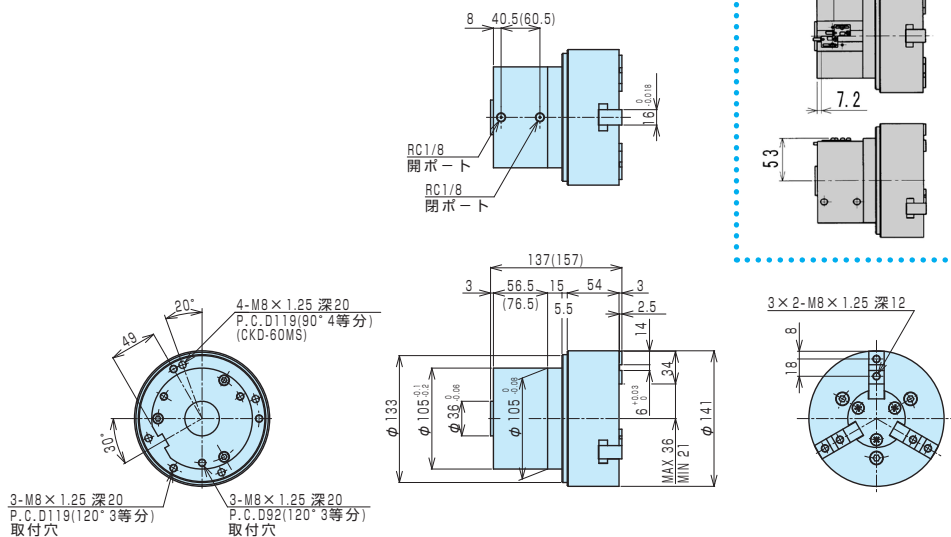

### ■ CKA-70MS (最適把持力 1200N ~ 2000N)

#### CKA-70MS 標準・NO・NC

※( )内はNC(ノーマル・クローズ)仕様寸法です。

#### CKA-70MS-KE□S□

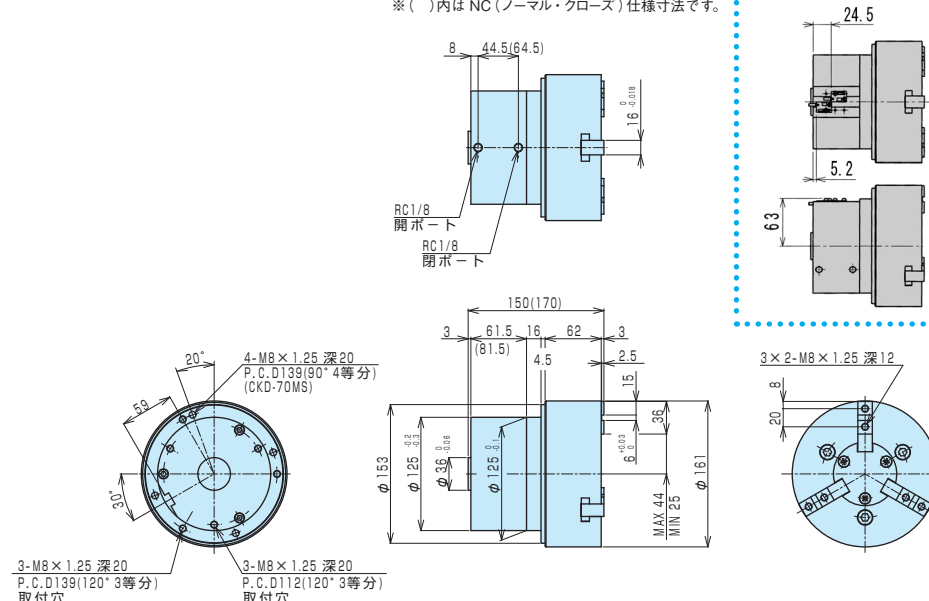

#### CKB-60MS 標準・NO・NC

※未記入寸法はCKA-60MSと同じです。  
取付穴位置をご確認ください。

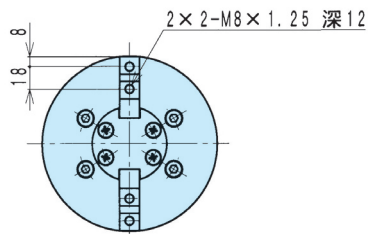

#### CKD-60MS 標準・NO・NC

※未記入寸法はCKA-60MSと同じです。  
取付穴位置をご確認ください。

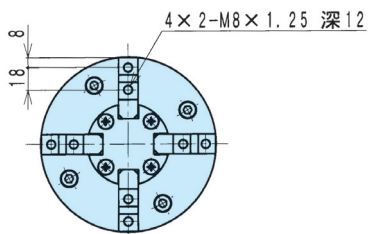

#### CKB-70MS 標準・NO・NC

※未記入寸法はCKA-70MSと同じです。  
取付穴位置をご確認ください。

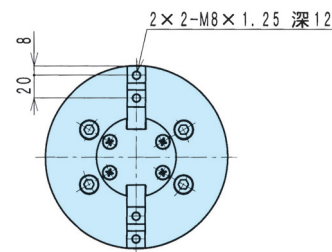

#### CKD-70MS 標準・NO・NC

※未記入寸法はCKA-70MSと同じです。  
取付穴位置をご確認ください。

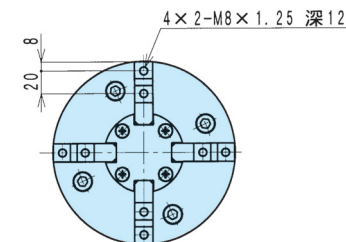

チャック

CKS

CKSF

CKJ

CKJB

CKL-H

CKLGF

CKT-U

CKG

CKF

CK

CKB-D

CKA-B-D

CKE

チャック

CKS

CKSF

CKJ

CKJB

CKL-H

CKLGF

CKT-U

CKG

CKF

CK

CKB-D

CKA-B-D

CKE

チャック

CKS

CKSF

CKJ

CKJB

CKL-H

CKLGF

CKT-U

CKG

CKF

CK

CKB-D

CKA-B-D

CKE

チャック

CKS

CKSF

CKJ

CKJB

CKL-H

CKLGF

CKT-U

CKG

CKF

CK

CKB-D

CKA-B-D

CKE

チャック

CKS

CKSF

CKJ

CKJB

CKL-H

CKLGF

CKT-U

CKG

CKF

CK

CKB-D

CKA-B-D

CKE

チャック

CKS

CKSF

CKJ

CKJB

CKL-H

CKLGF

CKT-U

CKG

CKF

CK

CKB-D

CKA-B-D

CKE

チャック

CKS

CKSF

CKJ

CKJB

CKL-H

CKLGF

CKT-U

CKG

CKF

CK

CKB-D

CKA-B-D

CKE

チャック

CKS

CKSF

CKJ

CKJB

CKL-H

CKLGF

CKT-U

CKG

CKF

CK

CKB-D

CKA-B-D

CKE

チャック

CKS

CKSF

CKJ

CKJB

CKL-H

CKLGF

CKT-U

CKG

CKF

CK

CKB-D

CKA-B-D

CKE

チャック

CKS

CKSF

CKJ

CKJB

CKL-H

CKLGF

CKT-U

CKG

CKF

CK

CKB-D

CKA-B-D

CKE

チャック

CKS

CKSF

CKJ

CKJB

CKL-H

CKLGF

CKT-U

CKG

CKF

CK

CKB-D

CKA-B-D

CKE

チャック

CKS

CKSF

CKJ

CKJB

CKL-H

CKLGF

CKT-U

CKG

CKF

CK

CKB-D

CKA-B-D

CKE

チャック

CKS

CKSF

CKJ

CKJB

CKL-H

CKLGF

CKT-U

CKG

CKF

CK

CKB-D

CKA-B-D

CKE

チャック

CKS

CKSF

CKJ

CKJB

CKL-H

CKLGF

CKT-U

CKG

CKF

CK

CKB-D

CKA-B-D

CKE

チャック

CKS

CKSF

CKJ

CKJB

CKL-H

CKLGF

CKT-U

CKG

CKF

CK

CKB-D

CKA-B-D

CKE

チャック

CKS

CKSF

CKJ

CKJB

CKL-H

CKLGF

CKT-U

CKG

CKF

CK

CKB-D

CKA-B-D

CKE

チャック

CKS

CKSF

CKJ

CKJB

CKL-H

CKLGF

CKT-U

CKG

CKF

CK

CKB-D

CKA-B-D

CKE

チャック

CKS

CKSF

CKJ

CKJB

CKL-H

CKLGF

CKT-U

CKG

CKF

CK

CKB-D

CKA-B-D

CKE

チャック

CKS

CKSF

CKJ

CKJB

CKL-H